

SB-211

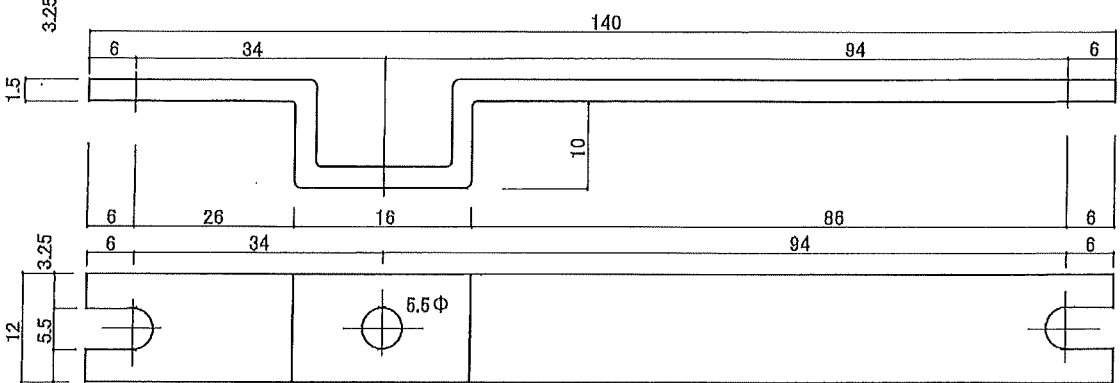

RTB-211

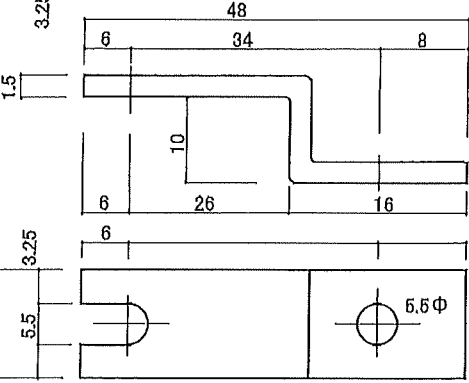

1PA-211

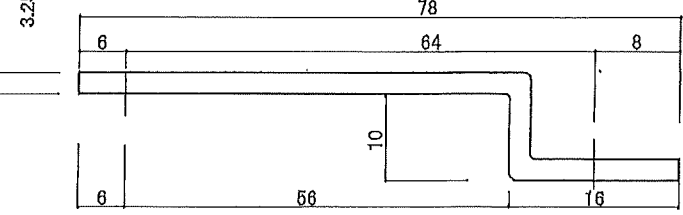

1PS-211

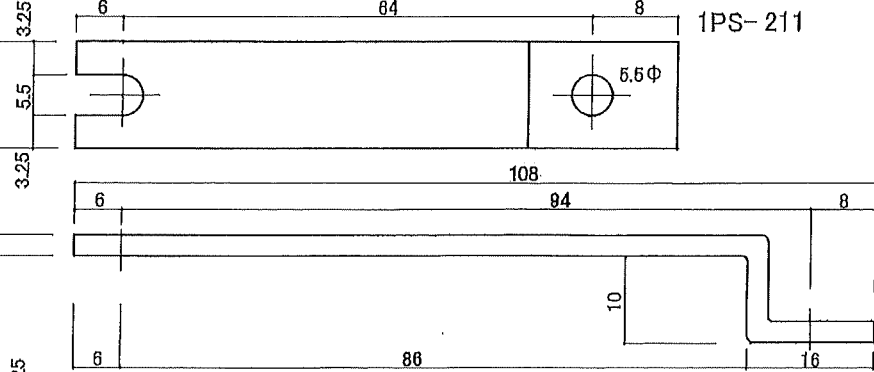

1PR-211

MCBピッチ	208mm
母線ピッチ	30mm
定格電流	50A
許容電流	50A

ニッケルメッキ
 定格電流はJISC8480、許容電流
 はメーカー試験結果によります。